

Varenummer: 203180M1652C4X
 Beskrivelse: E+G Justerfod
 GN 31-80-M16-52-C4-X
 Note: X Med indvendigt gevind, udvendig sekskant

Mål

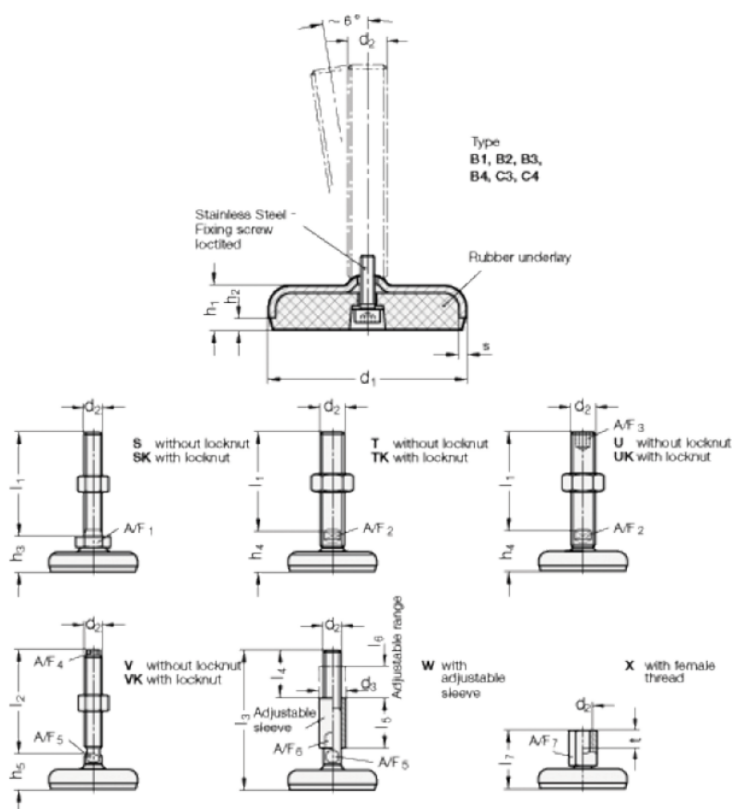

A/F7	= 22
d1	= 80
d2	= 16
h1	= 18
h2	= 5
l7 +4.0/0	= 52
s	= 3
t	= 16